

共通

上部

## メインユニット

多様化するキャッシュレス決済に対応します。  
現金の取扱いがない場合は単体での運用が可能です。

### ディスプレイ



### キャッシュレス決済端末・ 取付用アタッチメント



### お知らせ機能付きカラー導光板

スタッフの呼び出しやエラー発生などの状況を  
一目で把握でき、スマートな対応が可能です。



青/赤 2色制御可能

### QRコード スキャナ

コード決済用バーコード  
QRコード読込

### 内蔵バッテリー

内蔵バッテリー(UPS)を標準搭載。  
電源の瞬断や停電が発生した場合、  
大切な機器やデータを保護します。



### レシートプリンタ

58mmサーマルプリンタ

現金部

下部

## つり銭機型 現金管理ユニット

POS・レジスターとの連動で実績のあるつり銭機タイプ。  
専用のキャビネットに収納してお使いいただけます。



RT-380-H / RAD-380-F

木製キャビネット収納例

## 周辺機器

決済端末



キッチンプリンタ  
(58mm)



キャビネット

キャビネットは納期が  
かかる場合がございます。  
詳細はお問い合わせ  
ください。

板金  
タイプ



木製  
タイプ



### ■メインユニット仕様

	CHS-22W
操作部	22インチ(Full HD) 静電容量式 タッチパネル
外形寸法	W400×D407×H744mm
質量	約29.6kg
CPU	Intel® Celeron® J1900
メモリ	4GB
ストレージ	128GB SSD
OS	Windows® 10 IOT Enterprise2016 LTSB 64bit
プリンタ部	ラインサーマル方式 58mm 最大印字速度: 350mm/秒
その他 搭載デバイス	QRコードスキャナ/人感センサ/UPS電源/ お知らせ機能付導光板(ブライバシー保護/警告・ガイダンス機能)
オプション	キッチンプリンタ(58mm) キャッシュレス決済端末・決済端末取付用アタッチメント



**注意** 安全にお使いいただくために  
ご使用前に取扱説明書をよくお読みの上、正しくお使いください。  
表示された正しい電源・電圧でお使いください。  
故障や漏電の場合、感電するおそれがあります。

■商品及び表示等の色はカタログと多少異なる場合がありますので、ご了承ください。■本商品をご購入の際は、別途消費税が附加されますので、ご了承ください。また、本カタログは内容及び仕様の一部を予告なく変更することがありますので、ご了承ください。■つり銭機型現金管理ユニットに関して、実店舗及び外部連携の使用に関しては、一切補償いたしません。■記載されている製品名等の固有名称及びロゴは各社の登録商標または商標です。■会計伝票のフォントはリコーインダストリアルソリューションズ株式会社が制作したリコーTrueTypeフォントを使用しています。■画面はイメージ/ハメコミ合成です。

## 設置・保守スペース

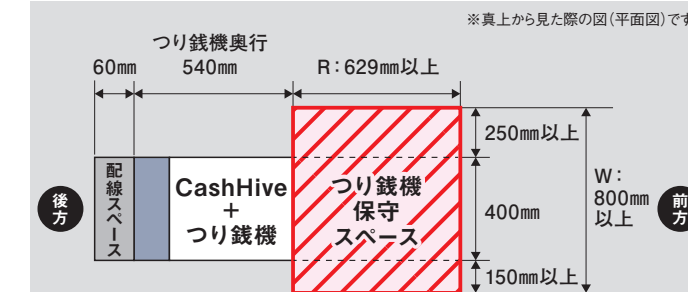

●つり銭機保守スペース  
R: 629mm以上、W: 800mm以上が必要です。  
※設置する筐体・キャビネットの前方につり銭機作業スペースが必要となります。  
※導入前に設置現場調査を行い設置方法を確認してください。  
※木製キャビネットを設置する場合は、袖板(W301mm)の追加スペースが必要となります。

## 外形寸法

メインユニット CHS-22W

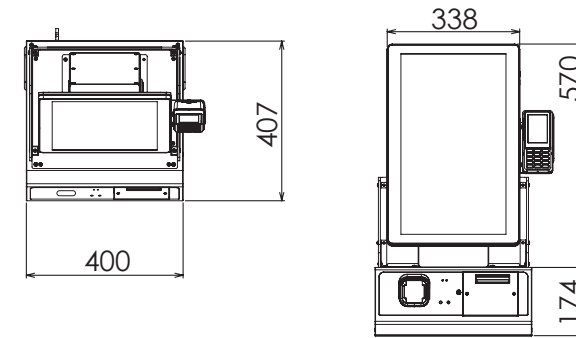

### ■つり銭機型現金管理ユニット RT-380-H/RAD-380-F仕様

	硬貨部 RT-380-H	紙幣部 RAD-380-F
つり銭方式	還流式	
対応金種	国内発行貨現行6金種* (500円、100円、50円、10円、5円、1円)	日本銀行券現行4金種 (1万円、5千円、2千円、1千円)
還流金種	全金種(6金種)	3金種(固定)
収納枚数	投入口: 約50枚 / 払出口: 約50枚 500円 × 約105枚 100円、10円、1円 × 約160枚 50円、5円 × 約120枚	カセット: 200枚 収納庫1: 200枚(1千円固定) 収納庫2: 100枚(5千円、2千円選別式) 収納庫3: 100枚(1万円固定) 回収カセット: 200枚
入金方法	投入口より一括投入	裏表長手4方向 投入口より挿入(投入容量20枚)
出金方法	払出口より一括混合出金	排出口より払出(排出容量20枚)
補充方法	投入口より一括投入(約50枚)	投入口より挿入(20枚)
回収方法	払出口より一括回収	カセット回収

※変形・記念硬貨等の特別硬貨を除く



<https://www.tb-group.co.jp>

〒113-0033 東京都文京区本郷3-26-6 NREG本郷三丁目ビル TEL:03-5684-5425

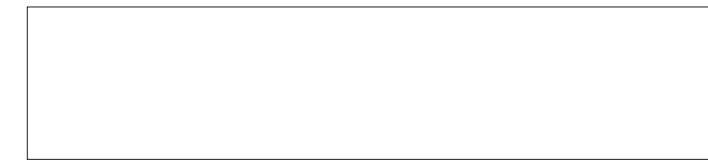

2406AP3003

TOWA

## 新紙幣対応クラウド型セルフ会計機

# CashHive CLOUD

キャッシュ ハイブ クラウド



製品ページ 製品動画サイト



## クラウド型 セルフ会計機

クラウドサーバーで  
データ管理

## セパレート ユニット型

キャッシュレス  
+ 現金

## 使いやすい UIデザイン

視覚的に整理された  
優れた操作性

TBグループ

# 店舗運営を支え ニューノーマル時代の 新しいニーズに応える インテリジェント セルフ会計機システム



- セット例
- メインユニット
  - つり銭機型  
現金管理ユニット
  - 木製キャビネット

(イメージ)

## レジ業務削減

### 省力化

レジ業務の負担を大幅に削減できます。人手不足によるスタッフの配置の見直し、サービスの向上や経営の最適化にもつながります。

## 売上管理向上

### 効率化

多様化するキャッシュレス決済に対応し日々の売上管理業務をスムーズに進行できます。また、つり銭の間違いなど現金の取扱いで発生する金銭トラブルを回避し、厳正化します。

## 非対面決済

### 衛生的

従業員とお客様との対面頻度ならびに紙幣・硬貨の接触頻度を大幅に削減する事ができ感染症対策につながります。

CashHive CLOUD

特長

CashHive CLOUDサービスが提供する3つの特長

簡単導入!

クラウドサービス対応  
セルフ会計機

CashHive CLOUD  
セルフ

セルフアプリケーション

長年のレジスター&POSシステム設計に培われた、当社製ユニバーサルデザイン対応のタッチ式アプリ

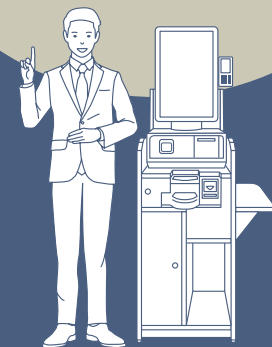

CashHive CLOUD

視覚的で分かり易い  
ユーザーインターフェース

お客様に操作方法を分かり易い画像とメッセージで視覚的に案内し、素早い会計を実現します。

マルチ決済対応

各種キャッシュレス決済に対応。QR決済は提示されたバーコードからブランドを自動判別。

※お客様でご契約されているブランドによります。ご契約内容をご確認ください。  
※電子マネーは準備ができ次第リリースいたします。

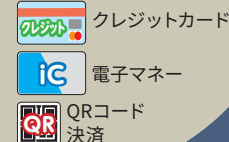

03

クラウド型サービス



メニュー画面設定

メニュー点数に応じてタブテンプレートで簡単に編集可能

稼働状況ダッシュボード

マスター管理 (基本設定メニュー)

マスター管理 (店舗管理メニュー)

売上管理・集計機能 (売上管理・分析メニュー)

### ■マスター管理

メニュー・設定データ等をブラウザで編集・作成、クラウドサーバーで管理。大切なマスターデータもクラウドサーバーに保存するので安心・安全!!

### ■売上管理・集計機能

日々の精算データは自動的にサーバーに集計されます。売上データはリアルタイムでサーバーに集約。ブラウザが利用できるPC、タブレット等があればどこからでもお客様が確認したい時にご確認いただけます。

※データは10分間隔でのアップロードとなります。

### ■稼働状況ダッシュボード

売上・客数の速報や端末の稼働状況をリアルタイムにご確認いただけます。

※通信障害等でデータのアップロードができない場合は、ローカルで運用が可能です。通信状態が回復後、クラウドサーバーにデータをアップロードします。

CashHive CLOUD

ソフト

セルフアプリケーション

CashHive CLOUD  
セルフ

長年のレジスター&POSシステム設計に培われた、当社製ユニバーサルデザイン対応のタッチ式アプリ



1台3役、運用に合わせた業務モード

店舗の運用に合わせて業務モードを変えてご利用いただけます。

タッチメニュー

精算機

物販

※現在開発中の機能がごまいます。

直感的に操作できるユーザーインターフェース

### ① わかりやすい操作フロー

操作方法をイラストやメッセージ、音声でわかりやすく案内することで、誰でも簡単に素早く会計できます。



メニューはタブごとに6ページまで作成できます。

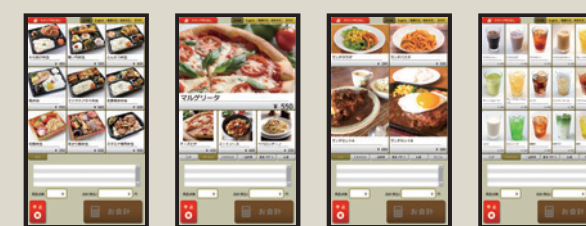

タブテンプレート (5種) からメニューの表示形式を選択する事で簡単にレイアウトの編集ができます。

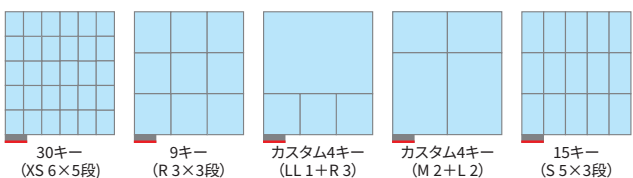

※設定はクラウドサービスの「メニュー画面設定」で行います。

### ② 多言語操作ガイダンス

日本語と選択言語 (英・中〔簡・繁〕・韓) を併記表示するので、外国人の方でも簡単に操作できます。



※CashHive本体から発行するレシート・レポートの印字 (商品名/取引用語等) は日本語表記となります。