

<画面構成・文字色>

画面構成
NS-WM3115W
3文字1段 24ドット

画面構成
NS-WM3115S
3文字2段 12ドット

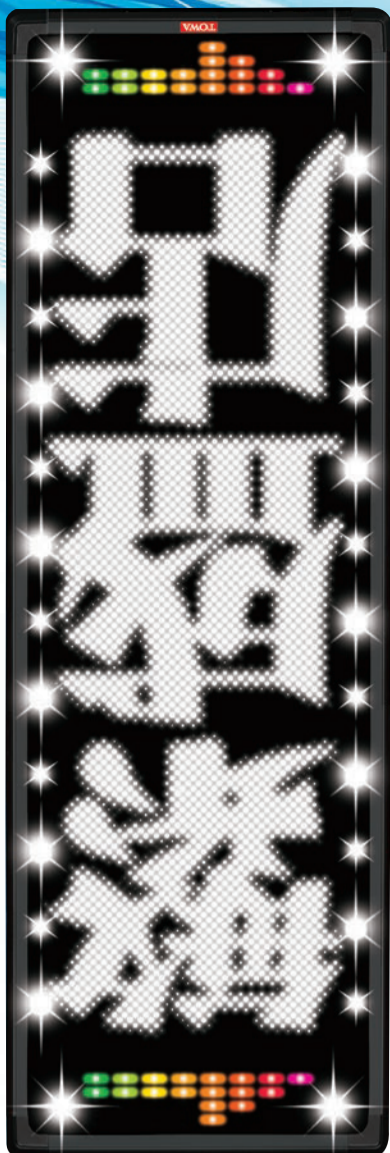

インターネット
チャット
タイム
決定



※スマートフォン
アプリ
※スマートフォン
アプリ



他にも便利なこんな機能

USBメモリ採用

データ転送は、小型・軽量で持ち運びが容易なUSBメモリを採用しました。

<USB規格>

USB2.0/USB1.1 準拠*
※上記規格を満たすすべてのものについて動作を保証するものではありません。

タイマー機能

イベントやタイムサービスなど、特定の曜日や時間帯に指定のメッセージを表示することができます。

簡単リモコン操作

専用リモコンで簡単な操作が可能です。オリジナルメッセージも入力でき、使用頻度の高いメッセージは予めフレーズ集として本体に搭載されています。



コンテンツ入力方法

■お客様がスマートフォン・タブレット・PCで入力

有線LAN
無線LAN
無線LANルータ (オプション)が必要です

■お客様が販売店に依頼

販売店スタッフが訪問します
ネットワーク経由で更新します
販売店に連絡をします

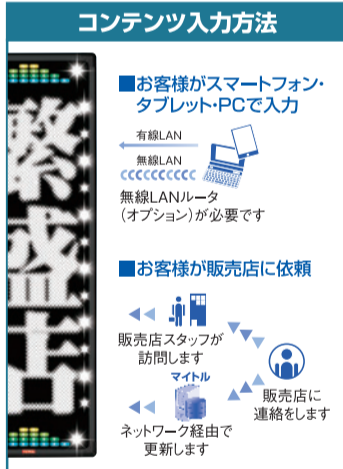

本体仕様

品番	NS-WM3115S (片面)	NS-WM3115W (両面)
表示サイズ	約396(W)×1,152(H)mm(縦置き時)	
表示文字数	3文字1段(1文字のサイズが24×24ドットの時)	
1文字あたりのドット構成	12×12、16×16、20×20、24×24ドット(ドット構成で表示文字数が変わります)	
表示部	表示色:白色(1色)	
飾り部	飾り色:12種類 (カラー、バステル、3色、プリズム、レッド、グリーン、ブルー、シアン、マゼンタ、イエロー、パワー、アニメ) 飾りモード:各色5モード 飾り速度:5段階 サブ/パワーLED 飾り:固定色(白色)、メイン/サブ/パワーLED 飾りのON/OFF 切り替え	
輝度切り替え	自動切り替え(3段階)/手動切り替え(8段階)	
タイマー	営業タイマー/チャンネルタイマー/優先タイマー	
外部I/F	①USBポート ②LAN ③接点入力 ④外部信号出力	
表示動作数	文章:83種類	イメージ:77種類
電源電圧	AC100V(50/60Hz)	
消費電力	最大:約160W 待機時:約20W	最大:約310W 待機時:約35W
環境条件	気温:-10~40°C 相対湿度:10~90%(ただし結露しないこと)	
外形寸法	約485(W)×1,442(H)×71(D)mm	約485(W)×1,442(H)×88(D)mm
質量	約12.6kg	約16.0kg
設置条件	屋外仕様	

外觀図(単位:mm)

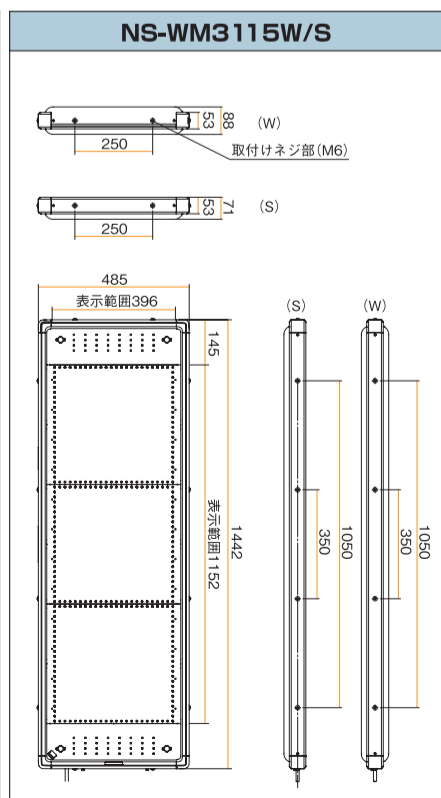

外部機器リンク機能 NEW!

■接点入力

エコリアシャインαに接続した外部機器(スイッチなど)からの入力に応じてチャンネルを切り替えることができます。

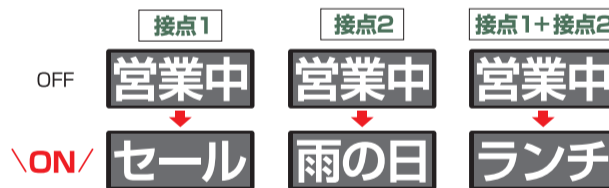

■外部信号出力

エコリアシャインαに接続した外部機器を制御することができます。(外部機器は2つ接続可能)

例:電子音報知器、回転灯を接続した場合。

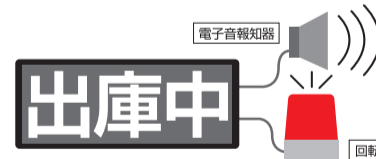

■ワンタッチ切替

専用リモコンのボタン、スグスマ2の画面タッチ操作で外部信号出力ON/OFFの切替ができます。

■チャンネル連動切替

チャンネル連動を設定したチャンネル表示中に外部機器がオンになります。

※接続する外部機器は別途電源を準備する必要があります。
※接続する外部機器によって、信号変換器が必要になります。

■商品及び表示等の色はカタログと多少異なる場合がありますので、ご了承ください。
■本商品をご購入の際は、別途消費税が加えられるので、ご承知をお願いします。
また、本カタログは内容及び仕様の一部を予告なく変更することがありますので、ご了承ください。



注意

安全にお使いいただくために
ご使用前に取扱説明書をよくお読みの上、
正しくお使いください。
表示された正しい電源・電圧でお使いください。
故障や漏電の場合、感電のおそれがあります。

販売を約束する
東和レジスター
販売拠点
全国主要都市

TOWA グループ
お問い合わせご相談は当社へどうぞ

担当

TBグループ

<http://www.tb-group.co.jp>

株式会社 TOWA

〒113-0033 東京都文京区本郷3-26-6 NREG本郷三丁目ビル TEL:03-3816-6791
〒530-0047 大阪府大阪市北区西天満4-8-17 宇治電ビルディング TEL:06-6362-6231

1506AP10001

エコリア Shine αのLEDは

超高輝度!

広視野角!

超長寿命!

さらに、省エネ!

大きい&きれいな文字表示

クラス最大級!

超デカ文字

1文字あたり
396mm
×
384mm

高精細! 24ドット+32階調



さらに見やすい!
さらにきれい!

多彩! 文字構成&フォント

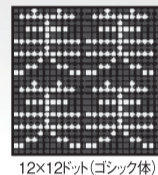

主張が伝わる
看板です!

■NS-WM3115W-NS-WM3115S
12ドットで6文字2段(ゴシック) 24ドットで3文字1段(丸ゴシック・楷書体)
※16ドット(4.5文字) 20ドット(3.6文字)

12×12ドット(ゴシック体) 24×24ドット(楷書体)

多彩なコンテンツ

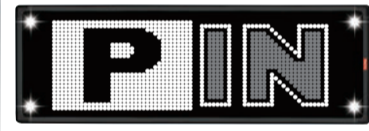

文字から
画像まで
自由自在に
表現!

タテ・ヨコ自在(画面は合成イメージ)

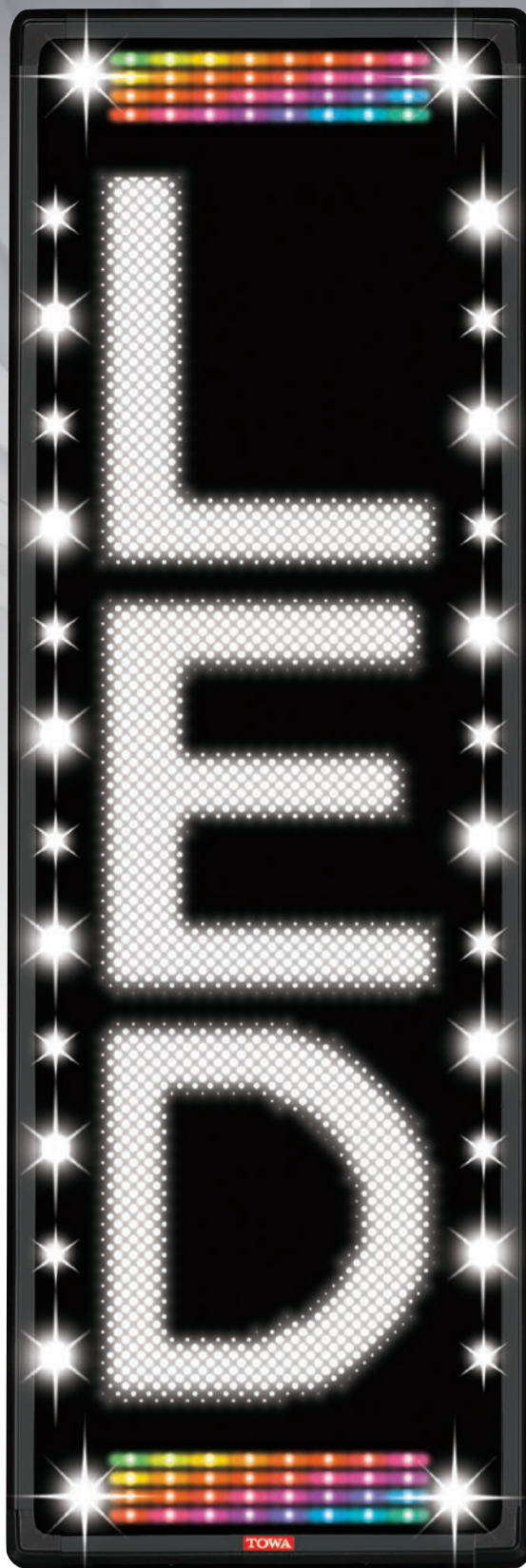

NEW!

ドットライン LEDが メッセージを 際立てます!

アイキャッチ効果抜群!

「デコカラ」W搭載

RGB3in1フルカラーチップLEDを面発光することで豊かな表現が可能。店舗のイメージに合わせた華やかな表示に彩りを添えます。また、両端にハイパワーLEDを搭載し、アイキャッチ効果をさらに高めます。



インターネット回線不要! 専用アプリケーション不要! ラクラク・カンタン・楽しく♪思い立ったらすぐ送信!

スマートフォンやタブレットでLEDディスプレイの表示内容をすぐ、カンタンに書き換えが可能



画面イメージ

1 メッセージの送信

メッセージを入力し、文字の太さと動作モード・速度、表示時間を選択して「送信」を押します。
【文字の太さ選択】標準フォントと太字を選択できます。
【動作モード・速度選択】メッセージの表示方法・速度を選択できます。 **NEW!**
【表示時間選択】スグスマのみ表示(1~60分および連続指定可)
通常文+スグスマ(通常文表示に加えスグスマメッセージ表示)*
※通常文+スグスマを有効にするには、表示機のch250のチャンネル表示を○にしてください。

2 メッセージストック

メッセージをスマホに保存することができ、次回すぐに送信することが可能です。(最大4文章)

スグスマ使用上の注意 ※本体に無線LANルータ(オプション)を接続する必要があります。 ※端末およびブラウザによって画面は若干異なります。 ※すべての端末で動作を保障するものではありません。 ※本機能は本体と端末が同じネットワークに接続している場合に限り有効です。



必ずお読みください
無線LANを使用する場合
●電波状況は、機器間の距離や障害物、機器構成、回線の混雑状況、お使いの機器などにより変化します。また電波状況により通信できない場合や切断される場合があります。 ●送受信するデータ量により通信時間が異なります。 ●環境によりハイパワー型無線LANルータが必要となる場合があります。設置前に必ず通信環境の確認を行ってください。

3 スマートリモコン機能

スマホやタブレットに表示されたリモコンのボタンを押すことで、専用リモコンと同じ操作が可能となります。高所などリモコンが効きにくい場所でも安定したリモコン操作が行えます。



専用リモコンを忠実に再現しました。

4 外部信号出力 NEW!

外部信号出力1/2のON-OFFを切り替えます。

さらなる機能を搭載したPC用アプリケーションダウンロード「LEDソフトリモコン」もご紹介します。

LEDソフトリモコンはパソコンからLAN(有線/無線)で表示内容を変更できるアプリケーションソフトです。インストールはネットダウンロードだから簡単。いつでも最新版をダウンロードできます。

注) 導入・指導が必要な場合は別途有償となります。

<http://www.tb-group.co.jp>

LEDソフトリモコン機能

- 正確な時計
メッセージなどを送信する毎に本体の時間が補正されます
- 表示のON/OFF
営業時間や定休日が不定期なお店でも簡単に表示のON/OFFができます
- メッセージの入力
「タイムセール」や「雨の日サービス」などメッセージの入力変更が可能です
- その他様々な機能が搭載されています
- 割り込み表示
- チャンネルタイマーの設定
- 表示方向の設定
- LEDの点灯
- 常時タイマーの設定
- 輝度の設定
- 残日設定 など



「LEDソフトリモコン」画面イメージ ※本ソフトは販売店などで使用するLED入力ソフトとは異なり、一部機能が制限されています。

しっかり節電

エコ機能

上手に使ってさらにエコ
節電モード搭載

節電モード搭載で消費電力を抑えて表示することができます。

- サブパワーLED飾り: OFF(消灯)
- 指定フレーズ: 自動表示 [「節電営業中」このLED看板は省電力で表示中です。]

節電中

ワンタッチ操作で
節電モード
ON/OFF切り替え

電気代もお得! 消費電力削減

消費電力約32%削減! エコリアシャインα(3文字・両面)

高効率LED球採用により明るさUP!&省エネ

従来機*と同じ明るさで比べた場合、より少ない電力で稼働します。*レリア3(3文字・両面)

eco	3文字・両面	節電モード: 約 80W(約26円/日)
	通常モード: 約 118W(約39円/日)	

※当社基準の条件により測定(一般的に使用されているコンテンツを表示させた場合。)
※電気料金目安単価27円/kwh、1日12時間使用で試算(両面モデル)

NEW コンテンツ配信システム「My TR」搭載

キャンペーン告知や新製品のオリジナルメッセージなどリアルタイムで情報提供ができます。

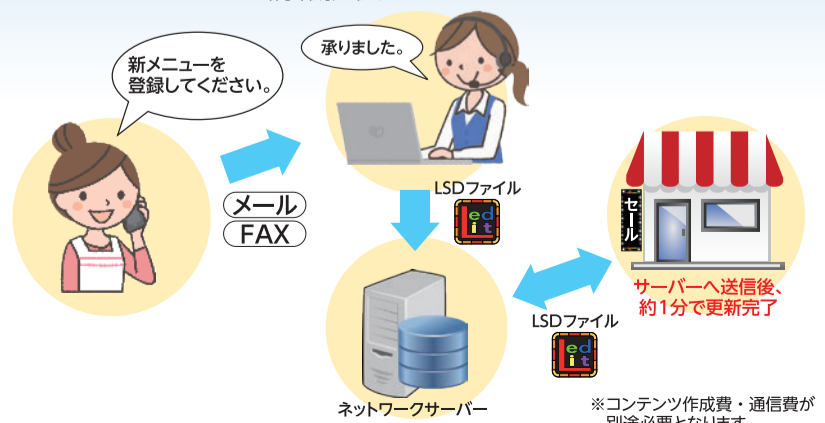

※コンテンツ作成費・通信費が別途必要となります。